

燕三条ものづくりメッセ2024

～出展募集説明会～

2024年4月26日

(公財)燕三条地場産業振興センター
産業振興部 企業支援課

本日の内容



- ▶ 燕三条ものづくりメッセ2024開催概要
- ▶ 出展募集概要
- ▶ 会場レイアウト・エリア 案
- ▶ 展示会開催までの主なスケジュールなど

参考資料：燕三条ものづくりメッセ2023 開催概要

燕三条ものづくりメッセ2024開催概要①

会期：2024年10月24日(木)～25日(金)

10:00～17:00 (最終日は16:00まで)

会場：燕三条地場産業振興センター(三条市須頃1-17)

主催：公益財団法人燕三条地場産業振興センター

共催：燕市、三条市、燕商工会議所、三条商工会議所、(予定)

後援団体：経済産業省関東経済産業局、(独)中小企業基盤整備機構 関東本部、

新潟県、(公財)にいがた産業創造機構、(一社)新潟県商工会議所連合会、日本金属洋食器工業組合、新潟県作業工具協同組合、日本金属ハウスウェア工業組合、三条金物卸商協同組合、協同組合つばめ物流センター、協同組合三条工業会、新潟日報社、(株)三條新聞社、ケンオー・ドットコム、燕三条エフエム放送(株)、(株)日本経済新聞社 新潟支局、(株)日刊工業新聞社新潟支局、三条信用金庫、協栄信用組合、(株)第四北越銀行、(株)大光銀行、(株)日本政策金融公庫 新潟支店、三条支店 長岡支店 高田支店、新潟県信用保証協会、(一社)バリ取り・表面仕上げ・洗浄協会、(一社)溶接学会、(一社)日本塑性加工学会 (以上予定)

募集規模：約180社

目標来場者数：5,000名

併催事業(予定)：技術講演会、受発注商談会、出展者PRサービス ほか

燕三条ものづくりメッセ2024開催概要②

➤ チャレンジ小間 *New!*

初めて出展する燕三条地域の小規模事業者様から出展していただきやすいよう、基本小間の半分(幅1,500×奥行2,000mm程度、チャレンジ小間)を用意。

➤ 出展者PRサービスの実施 *New!*

- ・ 入場受付テント内などへのチラシ設置
- ・ 展示会特設動画サイトでの動画再生/バナー設置

➤ 技術講演会

溶接学会様、日本材料学会様と共催(予定)で技術講演会を開催。

➤ スタートアップ×燕三条メーカーミーティング *New!*

製造業系スタートアップ企業との商談会を予定。

出展対象と来場者

➤ 出展対象

加工技術分野（機械加工、プレス加工、表面処理など）／民生品分野（作業工具、利器工匠具、木工品、ハウスウェア、キッチン用品など）／機械装置・治工具分野（プレス機械、工作機械、コンプレッサーなど）／ソリューション・コンサルタント／産学研究機関（大学、高専、研究機関など）

➤ 来場者

- ・ 県内、首都圏の大手～中小企業の開発設計、生産、購買関係者、経営幹部、問屋、バイヤーなど。
- ・ 鉄鋼メーカー/機械要素部品メーカー・商社/民生用電気機器メーカー/金属製家具メーカー自動車・部品メーカー様などが来場。



図.燕三条ものづくりメッセ2023来場者アンケート結果.



図.燕三条ものづくりメッセ2023入退場情報.

燕三条ものづくりメッセ2023 来場者アンケート結果①

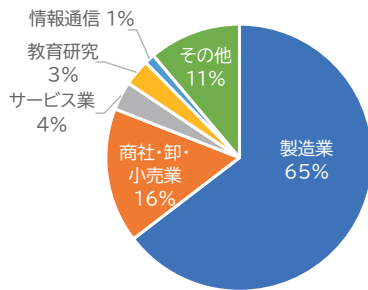
Q1. お仕事の業種をお聞かせ下さい

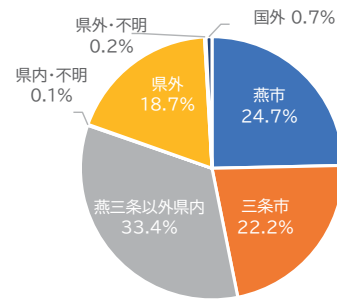
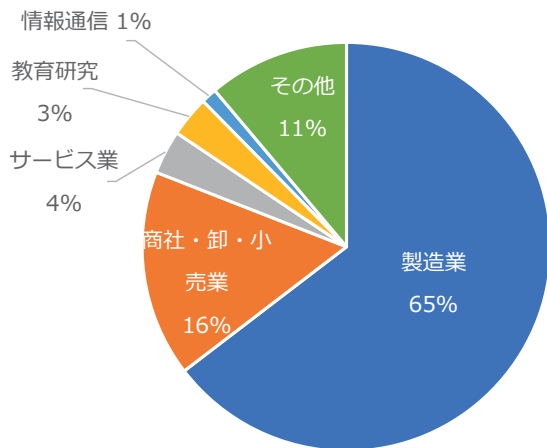

Q2. 業務内容をお聞かせ下さい

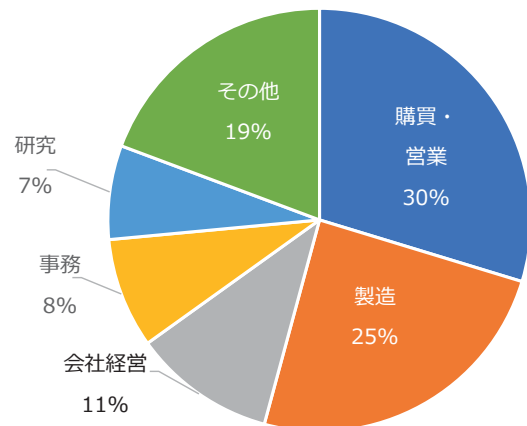

燕三条ものづくりメッセ2023 来場者アンケート結果②

Q. ご来場の主な目的は何ですか（複数回答可）

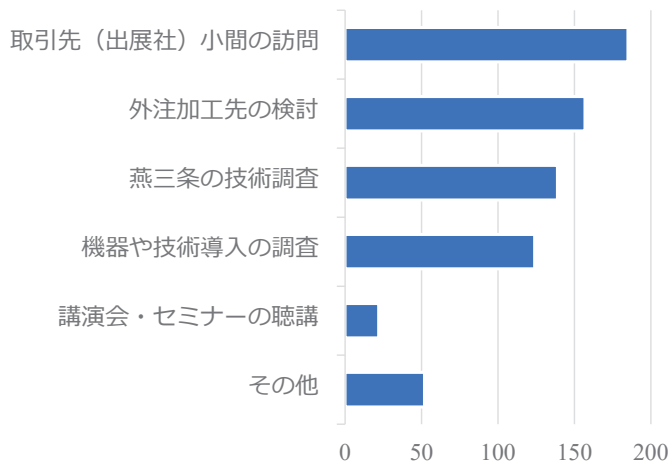

- その他の主な内容
- ・ 情報収集、市場調査
 - ・ 業務の参考
 - ・ 就職活動

Q. ご来場の目的達成度はいかがでしたか

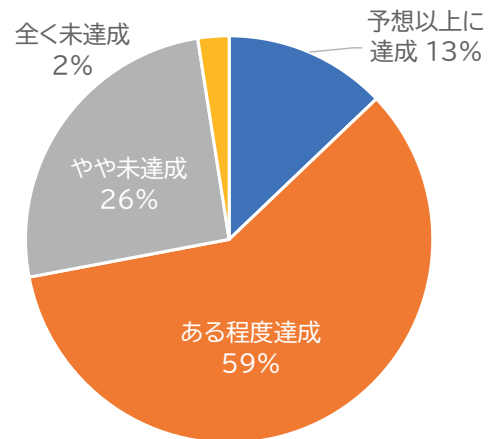

燕三条ものづくりメッセ2023 出展者アンケート結果

Q1. 出展目的は達成できましたか

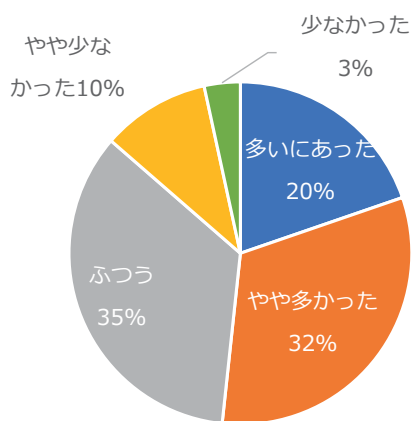

Q3. 商談件数はどうでしたか

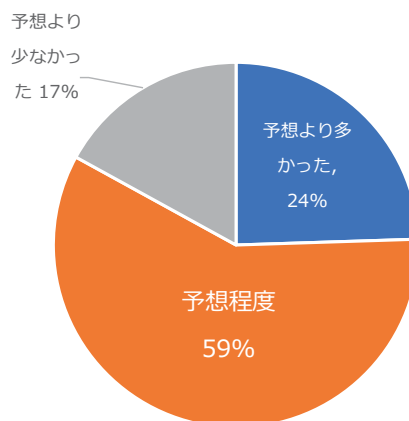

Q2. 来場者数はいかがでしたか

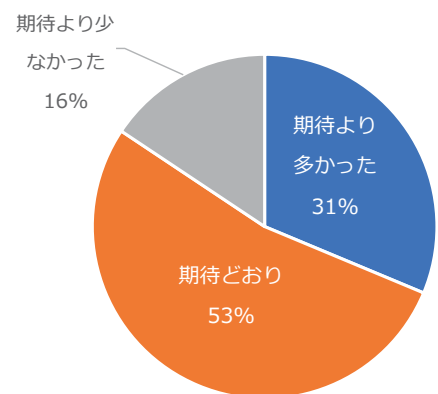

会場レイアウト (予定)



会場レイアウトイメージ

燕三条ものづくりメッセ2023開催時の様子



《入場テント》



《Area01：チェンバーズホール》



《Area02：屋外大型製品展示》



《Area03：多目的大ホール》

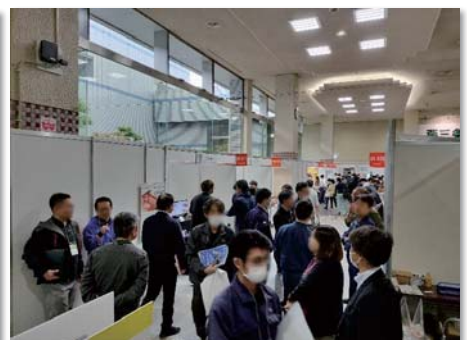

《Area04：特別エリア》

展示会の広報活動 (予定)

- 展示会WEBサイトでの告知
1日平均のページビュー約1,600件 (2023/10/1~27)
- 新聞紙への広告掲載
日刊工業新聞、新潟日報、日本経済新聞、三条新聞 (予定)
- 開催案内リーフレットの送付
9月下旬~10月上旬にかけて関東地方を中心に
延べ15,000件を発送予定
- 出展者の皆さまへ開催案内リーフレットとポスターを配布
- 地場産センター展示会出展時PR、電子メール配信、イベント告知ページへの掲載、企業訪問時PR、SNSほか

募集要項

燕三条ものづくりメッセ2024

出展募集
申込はこちら
<https://tsm.tsjiba.or.jp/entry>
募集開始 4月8日 申込締切 5月24日

Impact!
燕三条!
燕三条ものづくりメッセ
Tsubamesanjo
Manufacturing Messe 2024

2024.10.24 10:00-17:00 / 10.25 10:00-16:00
会場 燕三条地場産業振興センター
<https://tsm.tsjiba.or.jp/>

高三条ものづくりメッセ2024【開催概要】
会 場：2024年10月24日(水)～25日(木) 10:00～17:00(最終入場17時)
会 場：燕三条地場産業振興センター(新潟県燕三条市南園1-17)
主 催：(公財)燕三条地場産業振興センター
共 催：燕市、三条市、長岡工業振興、三条商工会議所(予定)
協賛：15,000名(予定) 2023年 4,200名
後援：技術振興会(予定)

◆展示会への申込み状況◆
4/8(月)から出展申込みの受付を開始しましたところ、募集予定小間数に迫るお申込みをいただいております。

予めお知らせしてありますとおり、先着順受付、燕市・三条市企業、燕商工会議所・三条商工会議所会員企業を優先させていただきますので、「これからお申込みをされる方」、「既にお申込みいただいた方」も含め、優先条件に該当しない場合は、出展いただけない可能性があります。

燕三条ものづくりメッセ2024 募集概要

基本小間 (サイズは多少変更になる場合があります)

システムパネル:間口3,000mm×奥行2,000mm×高さ2,400mm

チャレンジ小間 (サイズは多少変更になる場合があります)

システムパネル:間口1,500mm×奥行2,000mm×高さ2,400mm

標準設備 (基本小間・チャレンジ小間 共通)

- ・3面壁面パネル / ポスターなど掲示可(穴あけ不可)
- ・社名パネル:前面及び突出し面(統一フォーマット)
- ・蛍光灯:1灯、100V電源:1ヶ所(2口)

申込み可能な小間数

多くの企業様から出展いただくため、基本小間は2小間を上限とさせていただきます。

有料オプション

折りたたみ机、パイプ椅子、追加照明、200V電源、カタログスタンド、小間毎のプレーカーなど
8月下旬開催予定の出展社説明会にて詳細をご案内いたします。

無料オプション

更地渡し:標準3面壁面パネル無し
(小間数、レイアウトにより隣接小間パネルが残る場合があります。)

屋外大型展示小間

基本:間口5,000mm×奥行10,000mm
基本サイズに入らない大型製品を展示いただく場合は別途スペースのご相談に応じます。

出展社PRサービス

詳細は申込み専用フォームでご確認ください。

【基本小間イメージ】

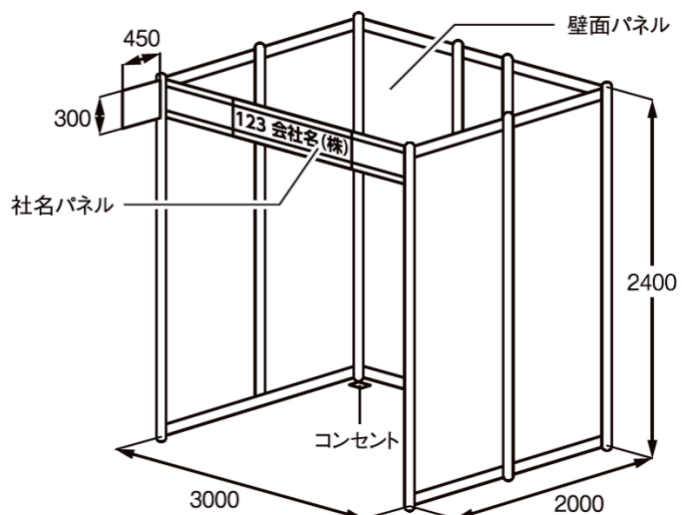

対象	燕市・三条市に本社または事業所がある企業 燕商工会議所または三条商工会議所 会員企業	出展料	¥55,000 <small>(税込)</small> / 小間
対象	燕市・三条市に本社または事業所がある企業 か、 燕商工会議所または三条商工会議所 会員企業 で、 これまで燕三条ものづくりメッセに出展したことが無い小規模事業者 製造業その他:従業員20人以下 卸売業・サービス業・小売業:従業員5人以下	出展料	¥33,000 <small>(税込)</small> / 小間 ※ チャレンジ小間 / 間口は基本小間の半分となります
対象	燕市・三条市以外に所在する企業	出展料	¥88,000 <small>(税込)</small> / 小間

出展者PRサービス

Aプラン残り僅か

出展者PRサービス プラン表

サービス内容	A プラン	B プラン
① カタログ・チラシ設置	✓	✓
② 動画再生	✓	
③ バナー設置	✓	
募集数	12社程度	20社程度
料金	15,400円(10%税込)	7,700円(10%税込)

①カタログ・チラシ設置

- ・会場内2カ所のカタログラックにA4チラシを配置
【設置場所】 入場受付テントと多目的大ホール内 商談休憩コーナー
【設置物】 A4サイズのチラシ1種類



【イメージ】 2023年 テント内

②動画再生

- ・展示会特設WEBサイトへの掲載：動画時間：1分程度
- ・会場内モニターでの再生：動画・静止画：15秒以下



【イメージ】 2023年 大型モニター

③バナー設置

- ・展示会特設WEBサイトのフッター部にバナーを配置いただけます。
- ・バナーサイズや提出時期は後日ご案内。

展示会までの主なスケジュール

4月26日(金)

出展企業
募集説明会

5月24日(金)

出展申込み締切
※募集予定小間数に達した場合は、締切日前でも受付を終了させていただきます。

6月中旬

出展可否・小間数
のご連絡

8月下旬

出展者説明会

- ▶ 小間配置と小間番号のご連絡
- ▶ 小間内で使用するオプション品リスト
- ▶ 小間設営時間、重量物搬入のご案内
- ▶ 展示会リーフレットの配布
- ▶ 駐車車両証の配布 ……など

9月上旬～

出展者・出品情報の
登録
(テキスト、写真など)

9月下旬

特設ホーム
ページ公開

10月23日(水)

会場への展示品搬入/
設営

10月24日(木)～25(金)

燕三条ものづくりメッセ2024開催

出展申込み方法

燕三条ものづくりメッセ



または

<https://tsm.tsjiba.or.jp/>

- ①出展要項リーフレットの内容をご確認ください
- ②出展申込みフォームに情報を入力してください
- ③申込み受付のメールが届きます

届かない場合、以下をご確認ください

- ・迷惑メールフォルダ
- ・入力したメールアドレス

入力した情報が間違っていた場合は、再度フォームの入力をお願いします。



ビジネスにつながるインパクトを！
燕三条ものづくりメッセ 2024

2024.10.24THU/10.25FRI



燕三条ものづくりメッセとは

燕三条の職人が蓄積してきた作業工具・刃物やステンレスをはじめ、金属材料の加工技術、生産技術、企業間の連携などが融合して安定した品質の部品を国内外に供給しているものづくりの集積地「燕三条」で開催する展示会です。燕三条の特徴的な加工技術や製品、各種加工機器などを紹介します。

11回目の開催となる本展示会では、これまで以上に海外からの来場者増加に注力して更なるビジネスチャンス創出を図ります。また、海外への出展経験がない方も参加しやすいようにコンパクトな「チャレンジ小間」もご用意しています。

出展要項リーフレット

出展申し込みフォーム

出展申込みフォーム

出展申込みフォーム

出展のご案内

燕三条ものづくりメッセ2024では、出展社様を募集しております。11回目の開催となる本展示会では、これまで以上に燕三条地域外からの来場者増加に注力して更なるビジネスチャンス創出を図ります。

出展要項リーフレット

申込みから出展までの流れ



出展申込みフォーム

以下の申込みフォームに必要事項を入力の上、お申込みください。
※数字は半角でご入力ください。

◆ 出展企業情報

企業名・団体名(漢字)

法人番号(法人のみ)

〒

電話番号(半角)

FAX番号(半角)

メールアドレス

◆ 出展担当者情報

お名前

所属部署

〒

電話番号(半角)

FAX番号(半角)

◆ 出展料請求先に関する情報をご入力ください

〒

電話番号

所属部署

〒

電話番号(半角)

申込締切日
2024年5月24日(金)
(早まる可能性有り)

出展に関するお問い合わせ

皆様のご出展を お待ちしております！

燕三条地場産業振興センター
産業振興部 企業支援課

電話 0256-35-7811
E-Mail tsm@tsjiba.or.jp

参考資料

燕三条ものづくりメッセ2023

開催実績

燕三条ものづくりメッセ2023

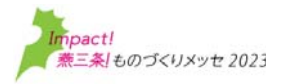

- ◆会 期 2023年10月26日(木)・27日(金)
26日 10:00 - 17:00 27日 10:00 - 16:00
- ◆会 場 燕三条地場産業振興センター (三条市須頃1-17)
多目的大ホール、交流サロン、駐車場 他
チェンバーズホール (三条商工会議所)
- ◆主 催 (公財)燕三条地場産業振興センター
- ◆共 催 燕市、三条市、燕商工会議所、三条商工会議所
- ◆出展者 176社・団体
燕三条地域 103 他の新潟県内 30 県外 43
- ◆出展分野

加工技術分野	97	民生品分野	14
機械装置分野	24	教育・研究機関	8
ソリューション	25	産業支援機関	8

◆出展企業アンケート (2023年度)

	2023年		2022年		2021年	
	総数(延べ数)	1社平均	総数(延べ数)	1社平均	総数(延べ数)	1社平均
・貴社ブース訪問企業数	10,697社	72.8社	8,584社	51.1社	5,339社	50.4社
・名刺交換数	8,601枚	58.5枚	8,175枚	48.7枚	5,032枚	47.5枚
・成約 (ほぼ成約含む) 件数	18件	0.12件	31件	0.18件	17件	0.16件
・引合・見積依頼	436件	3.0件	268件	1.6件	215件	2.0件
・相談等件数	769件	5.2件	1,075件	6.4件	539件	5.1件
・後日企業訪問等を約束など	220件	1.5件	422件	2.5件	208件	2.0件

燕三条ものづくりメッセ2023 ～来場者の内訳～

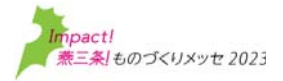

	天気	2023 来場者数	2022 来場者数	2023-2022比較
10月26日(木)	晴れ	2,147名	(晴れ)1,760名	-
10月27日(金)	曇り	2,209名	(晴れ)2,071名	-
合 計		4,356名	3,831名	113.70%

2023年 来場者
4,356名

※出展社(アテンド担当者)、関係者含まず
※1日に何度入退場しても1名でカウント

●来場者の内訳(二次元コード入退場情報による 4,356名)

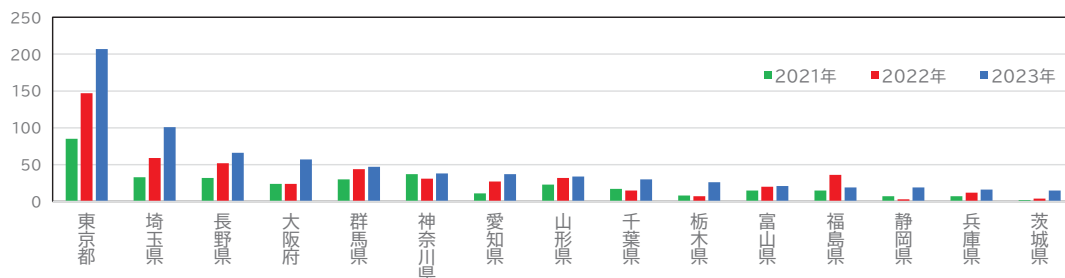
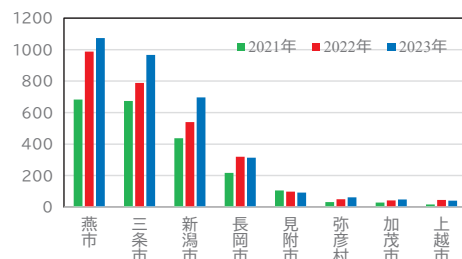
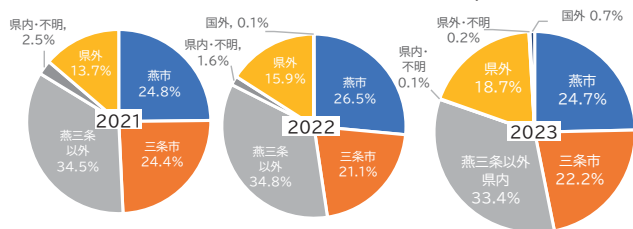

燕三条ものづくりメッセ2023

～会場レイアウト①～

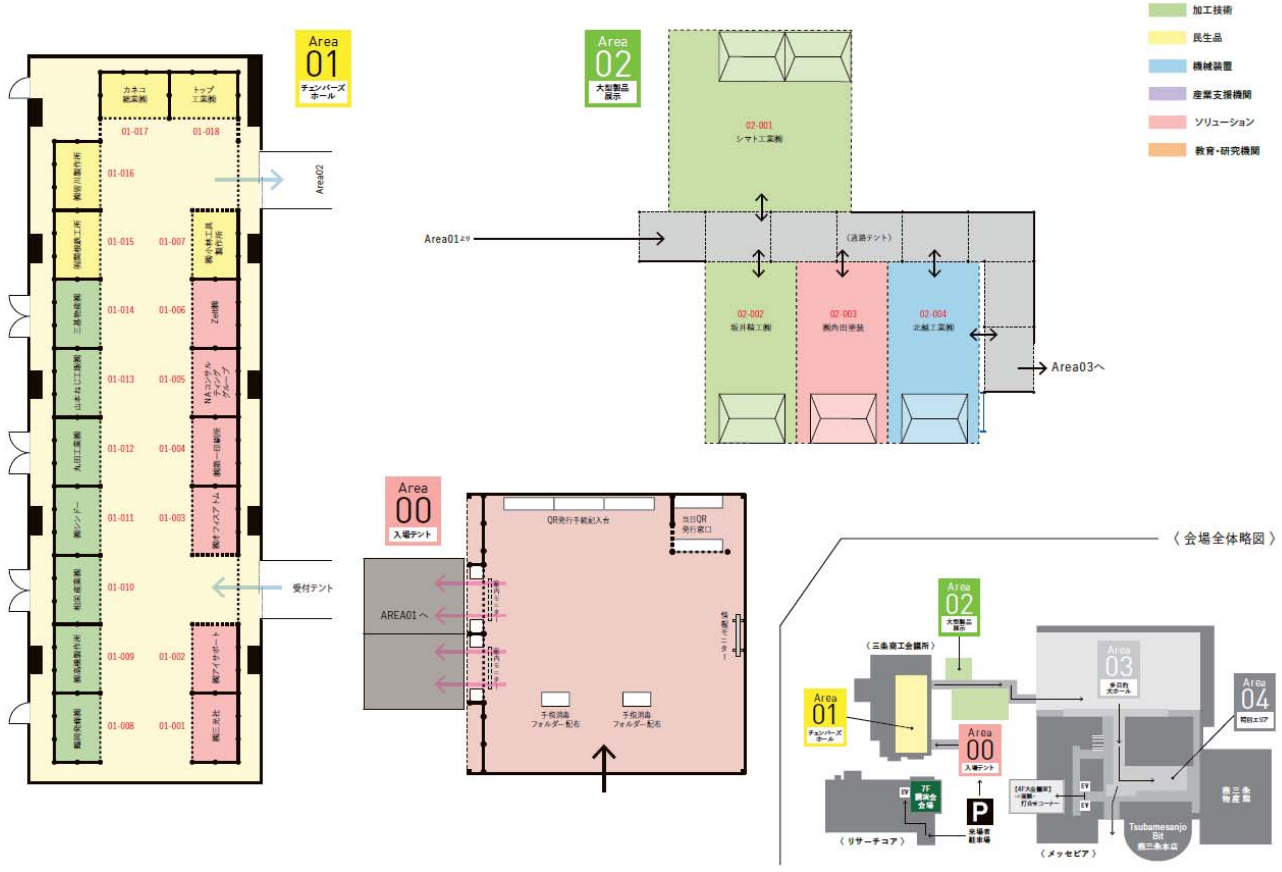

燕三条ものづくりメッセ2023

～会場レイアウト②～



燕三条ものづくりメッセ2023 ～併催イベント～

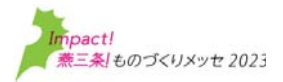

モノづくり産業に100年に一度のチャンス到来！～燕三条はモノづくりの牽引役に～

日 時：2023年10月26日(木) 14:00 - 15:30

会 場：リサーチコア マルチメディアホール

講演者：横田 悦二郎 氏

(一般社団法人 日本金型工業会 学術顧問 日本工業大学大学院 客員教授など要職を務める)

聴講者：44名



材料と加工技術による製品の付加価値化 ～材料から仕上げまで～

日 時：2023年10月27日(金) 13:00 - 16:00

会 場：リサーチコア マルチメディアホール

共 催：(一社)溶接学会 東部支部 / (公社)日本材料学会 北陸信越支部

講演者：

テーマ1：くらしを快適にする鋼板

日本製鉄株式会社

植田 浩平 氏 技術開発本部 鉄鋼研究所 表面処理研究部 部長

テーマ2：電解研磨と溶接ロボットのノズル用スパッタ付着防止剤について

株式会社タセト

山村 亮平 氏 技術部 化学品技術グループ 主任

テーマ3：ロボット研磨の落とし穴 - 適切な研磨材選定の重要性

スリーエム ジャパン イノベーション株式会社

佐藤 津紀夫 氏 研磨材製品技術部 アプリケーションエンジニア

聴講者：47名

